

Руководство пользователя v 1.0

Ноябрь 2013 г.
РУССКИЙ

СЕРИЯ ПРОЕКТОРОВ TRIUMPH BOARD:

TRIUMPH BOARD PJ 2000 UST DLP
TRIUMPH BOARD PJ 2000i UST DLP
TRIUMPH BOARD PJ 3000 UST-W DLP
TRIUMPH BOARD PJ 3000i UST-W DLP



Техника безопасности	2
Технические характеристики изделия	6
Описание изделия	8
Установка	13
Настройки	19
Поиск и устранение неисправностей	44
Режимы совместимости	49
Замена лампы	53
Замена и очистка опционального противопыльного фильтра	54

Информация по технике безопасности



Соблюдайте все предупреждения, меры по обеспечению безопасности и правила эксплуатации в соответствии с рекомендациями настоящего руководства пользователя.

- Осторожно! Не смотрите в объектив включенного проектора. Яркий свет может нанести вред вашему зрению.
- Осторожно! Не допускайте попадания дождя и влаги на проектор, чтобы избежать опасности возникновения пожара и поражения электрическим током.
- Осторожно! Не открывайте корпус и не разбирайте проектор. Это может привести к поражению электрическим током.
- Осторожно! Дайте проектору остыть при замене лампы. Для проведения замены следуйте инструкциям на стр. 43.
- Осторожно! Проектор самостоятельно определяет срок службы лампы. Замените лампу при появлении предупреждающих сообщений.
- Осторожно! При завершении срока службы лампы соответствующее сообщение *Lamp Warning: Lamp life exceeded* (Внимание! Превышен срок службы лампы) появится на экране. Как можно скорее обратитесь к ближайшему дилеру или в сервисный центр для замены лампы.
- Осторожно! После замены лампового модуля (см. стр. 32) выберите и сбросьте в экранном меню *Options | Lamp Settings* (Параметры / Настройки лампы) функцию *Clear Lamp Hours* (Сброс часов лампы).
- Осторожно! После выключения проектора убедитесь в завершении процесса охлаждения перед отключением питания. Подождите 1,5 минуты, чтобы проектор остыл.
- Осторожно! Не блокируйте световой путь между источником света и линзой каким-либо предметом. Это может привести к возгоранию предмета.

Следует:

- ❖ Отключить прибор и вынуть вилку шнура питания из розетки перед очисткой изделия.
- ❖ Использовать сухую ткань и мягкодействующее моющее средство для очистки корпуса экрана.
- ❖ Вынуть вилку шнура питания из розетки, если прибор не используется длительное время .

Запрещается:

- ❖ Очищать линзы.

! При загрязнении линз обратитесь в сервисный центр. Не протирайте линзы самостоятельно, чтобы не допустить возникновения царапин.

- ❖ Закрывать вентиляционные отверстия прибора.
- ❖ Использовать абразивные чистящие средства, пасты и растворители для очистки прибора.
- ❖ Использовать прибор в следующих условиях:
 - при чрезвычайно высоких, низких температурах, при повышенной влажности.
 - ▶ Убедитесь, что температура окружающей среды находится в пределах 5–40 °С.
 - ▶ Относительная влажность 5–40 °С, 80% (макс.), без образования конденсата.
 - В местах, подверженных чрезмерному запылению и загрязнению.
 - Вблизи приборов с сильным магнитным полем.
 - При прямом воздействии солнечного света.

Соответствие предписаниям и нормам по технике безопасности

Основные нормы и предписания, относящиеся к проектору.

Уведомление Федеральной комиссии по связи США

Это устройство протестировано и отвечает требованиям, предъявляемым к цифровым устройствам класса В согласно части 15 правил Федеральной комиссии по связи США. Данные ограничения призваны обеспечить надлежащую защиту от вредных помех при установке оборудования в жилых помещениях. Это устройство создает, использует и может излучать радиочастотную энергию. Оно может создавать помехи для радиосвязи при неправильной эксплуатации и установке.

Тем не менее, гарантировать отсутствие помех в каждом конкретном случае установки невозможно. Если устройство создает помехи для приема радио- или телесигнала (данное обстоятельство выясняется путем включения или выключения проектора), пользователю следует устранить помехи, приняв следующие меры:

- Перенаправить или переместить принимающую антенну.
- Увеличить расстояние между устройством и приемником.
- Подключить устройство к розетке электрической цепи, отличной от цепи подключения приемника.
- Обратиться за помощью к поставщику или квалифицированному специалисту по радио- и телевизионному оборудованию.

Примечание: Экранированные кабели

Подключение к другим вычислительным устройствам должно осуществляться только при помощи экранированных кабелей в целях соответствия стандартам Федеральной комиссии по связи США.

Внимание!

В случае внесения изменений и модификаций, не утвержденных производителем, пользователь может быть лишен полномочий на работу с данным устройством, подтвержденных Федеральной комиссией по связи США.

Условия эксплуатации

Настоящее устройство соответствует требованиям части 15 правил Федеральной комиссии по связи США. Эксплуатация допускается при соблюдении следующих условий:

1. Устройство не должно создавать помех.
2. Устройство должно справляться с внешними помехами, включая помехи, которые препятствуют нормальной эксплуатации.

Примечание: для пользователей в Канаде

Данное цифровое устройство класса В соответствует требованиям принятого в Канаде стандарта ICES-003.

Remarque à l'intention des utilisateurs canadiens

Cet appareil numérique de la classe B est conforme à la norme NMB-003 du Canada.

Декларация соответствия для стран Европейского Союза

- Директива по электромагнитной совместимости 2004/108/ЕС (включая поправки)
- Директива по низковольтным устройствам 2006/95/ЕС
- Директива R & TTE 1999/5/ЕС (если устройство излучает радиочастоты)

Инструкции по утилизации



Не выбрасывайте данное электронное устройство вместе с бытовыми отходами. Отправьте его на переработку, чтобы снизить уровень загрязнения и обеспечить наивысшую степень защиты окружающей среды.

Технические характеристики

Модель	PJ3000/PJ3000i	PJ2000/ PJ2000i
Проекционная система	DLP®	
Разрешение	WXGA (1280x800)	XGA (1024x768)
Совместимость с ПК	IBM и совместимые, Apple Macintosh, iMac и стандарты VESA: SXGA, XGA, SVGA, VGA, WXGA, UXGA	
Совместимость с входным видеосигналом	NTSC (3.58/4.43), PAL (B/D/G/H/I/M/N), SECAM (B/D/G/ K/K1/L), HDTV (720p, 1080i, 1080p), SDTV (480i, 480p, 576i, 576p)	
Соотношение сторон	Auto, 4:3, 16:9, 16:10	
Отображаемые цвета	1,07 млрд цветов	
Проекционная линза	F# 2.6	
Размер проекционного экрана	80,2"–96,6" (диагональ)	68"–81,9" (диагональ)
Макс. размер фокусируемого экрана	70"–100" (диагональ)	60"–90" (диагональ)
Проекционное расстояние	517–759 мм (±10 мм)	522–802 мм (±10 мм)
Соотн. расстояния от проектора до экрана к ширине изображения	0,35	0,43
Частота горизонтальной развертки	30 кГц– 100 кГц	
Частота обновления вертикальной развертки	50–120 Гц	
Вес	7,5 кг (16,5 фунт.)	
Размеры (Ш x Г x В)	357 (Ш) x 367 (Г) x 135 (В) мм (без ножек) 357 (Ш) x 367 (Г) x 231 (В) мм (включая рефлексионное зеркало)	
Электропитание	100–240 В перем. тока, 50–60 Гц	
Энергопотребление	<ul style="list-style-type: none"> ▶ Нормальный режим: 300 Вт ±10% при 110 В перем. тока (яркий режим, полная мощность) ▶ Режим ECO: 240 Вт ±10% при 110 В перем. тока (режим «Видео», сниженная мощность) ▶ Ожидание < 0,5 Вт 	
Рабочая температура	5–40 °C/41–104 °F	

Технические характеристики изделия

Разъемы ввода/вывода	<ul style="list-style-type: none">▶ Гнездо шнура питания x 1▶ RS232 x 1▶ Лазерная завеса x 1▶ HDMI x 1▶ Вход VGA x 2▶ Выход VGA x 1▶ S-Video x 1▶ Композитный x 1▶ Аудиовход, гнездо 3,5 мм x 2▶ Аудиовход, RCA (L/R) x 2▶ Аудиовход, гнездо 3,5 мм (микрофон) x 1▶ Аудиовход, гнездо 3,5 мм x 1▶ Mini USB B x 1▶ LAN (RJ45) x 1
Стандартное содержимое упаковки	<ul style="list-style-type: none">▶ Комплект документации▶ CD x 1 – руководство по эксплуатации проектора▶ Шнур питания x 3 (EU, UK, US)▶ Кабель VGA x 1▶ Пульт ДУ x 1▶ Элемент питания CR2025 x 1

Содержание

Распакуйте коробку и проверьте наличие всех нижеуказанных компонентов. В случае отсутствия какого-либо компонента обращайтесь по месту приобретения проектора.

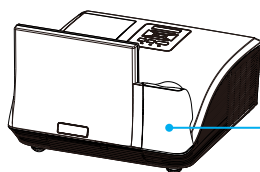

Дополнительные принадлежности

Проектор



Пульт дистанционного управления



Элемент питания

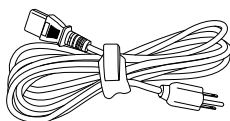

Шнур питания от сети перем. тока x 3

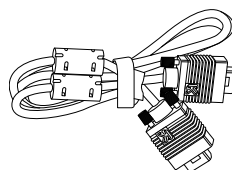

Кабель VGA

Документация:

... Руководство пользователя
(на компакт-диске)

Общий вид проектора

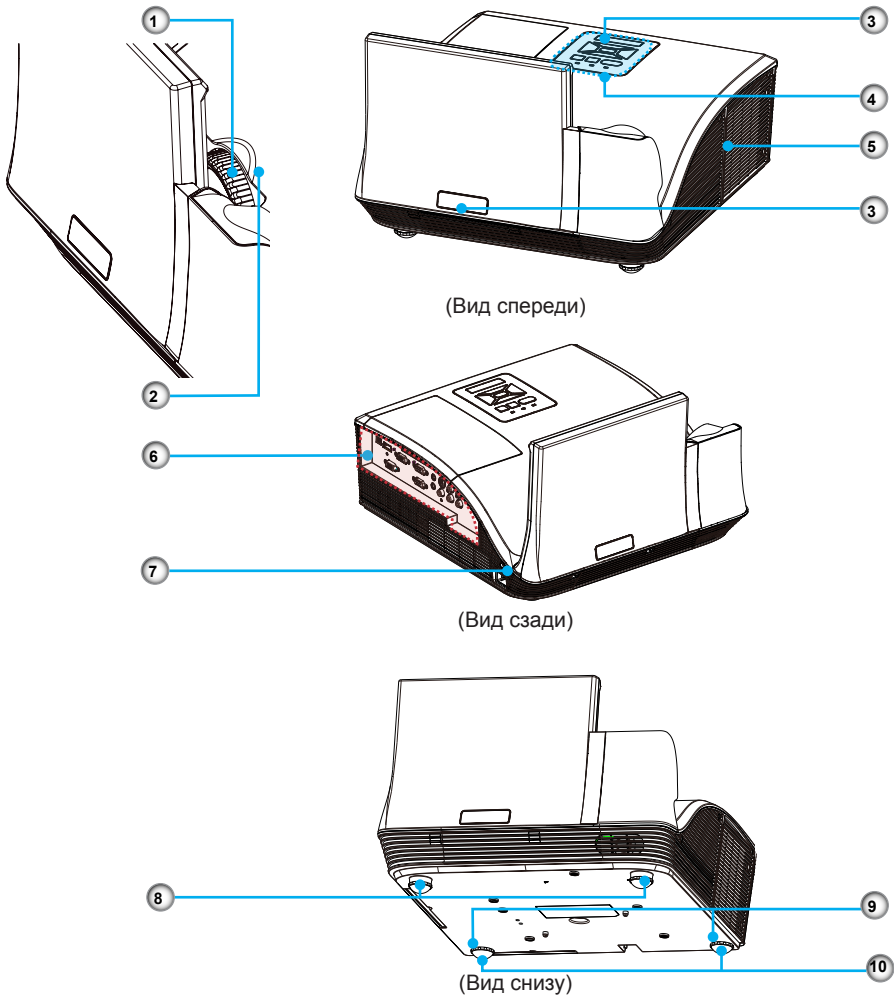

1. Регулятор фокусировки и масштабирования
2. Объектив
3. Инфракрасный датчик
4. Панель управления
5. Ламповая крышка
6. Входные/выходные разъемы
7. Гнездо шнура питания
8. Ножка регулировки высоты
9. Ножка регулировки высоты
10. Подкладка ножки регулировки высоты

Панель управления

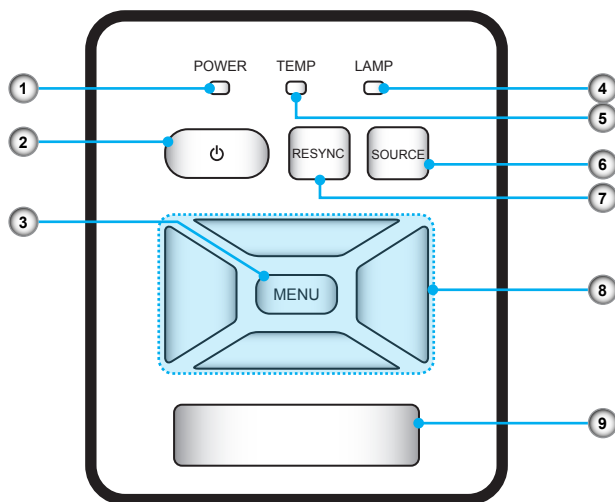

1. Power (индикатор питания)
2. Питание ⏻
3. Меню/Выход
4. Lamp (индикатор лампы)
5. Temp (индикатор температуры)
6. Source (Источник)
7. Resync (Ресинхронизация)
8. Четыре кнопки выбора направления
9. Инфракрасный датчик

Входные/выходные разъемы

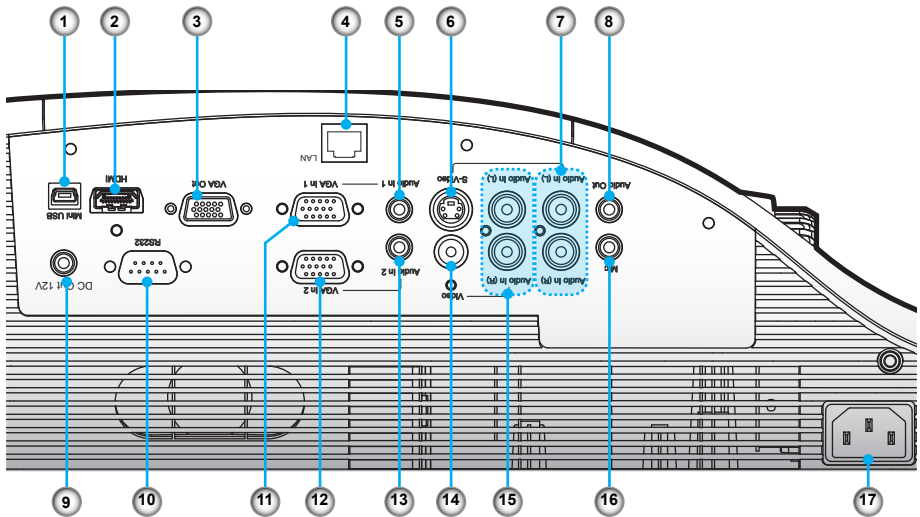

1. Разъем Mini USB
2. Разъем HDMI
3. Выходной разъем VGA
4. Разъем LAN
5. Входной разъем аудиосигнала 1 (для входного разъема VGA 1)
6. Разъем S-Video
7. Разъем входа левого/правого аудиосигнала RCA (для разъема S-Video)
8. Разъем входа аудиосигнала
9. Выход 12 В пост. тока (для лазерной завесы)
10. Разъем RS232
11. Входной разъем VGA 1
12. Входной разъем VGA 2
13. Входной разъем аудиосигнала 2 (для входного разъема VGA 2)
14. Входной разъем композитного видеосигнала
15. Разъем входа левого/правого аудиосигнала RCA (для входного разъема композитного видеосигнала)
16. Входной разъем для микрофона, гнездо 3,5 мм
17. Гнездо шнура питания

Пульт дистанционного управления

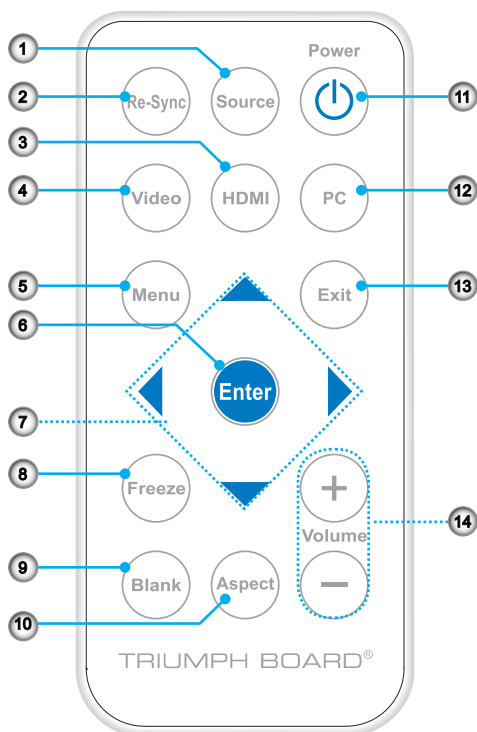

1. Source (Источник)
2. ReSync (Ресинхронизация)
3. HDMI
4. Video (Видео)
5. Menu (Меню)
6. Enter (ввода)
7. Четыре кнопки выбора направления
8. Freeze (Стоп-кадр)
9. Blank (Пустой экран)
10. Aspect (Формат)
11. Питание
12. PC (ПК)
13. Exit (выход)
14. Volume (Громкость) +/-



❖ *Перед первым использованием пульта ДУ удалите прозрачную пленку. Установку элементов питания см. на стр. 18.*

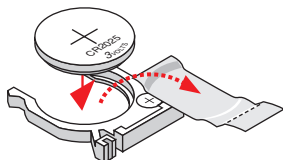

Подключение к стационарному компьютеру или ноутбуку

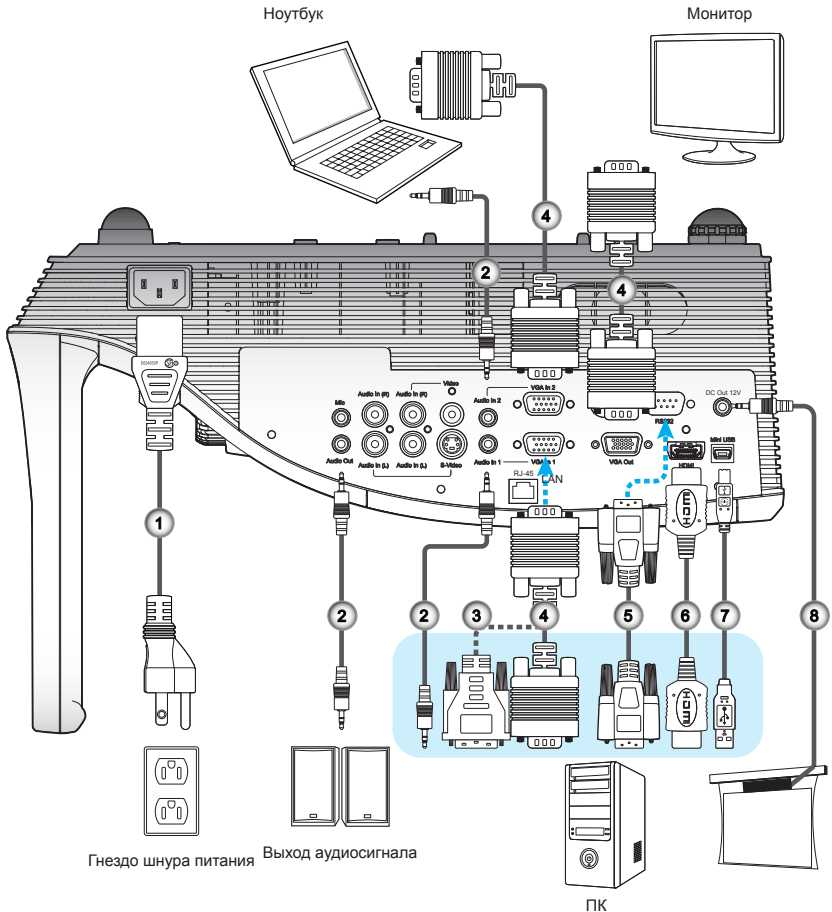

* Опциональное оборудование

1. Шнур питания
2. Аудиокабель*
3. Кабель VGA на DVI-A*
4. Кабель VGA
5. Кабель RS232*
6. Кабель HDMI*
7. Кабель USB*
8. Интерактивный кабель

Подключение к источникам видеосигнала

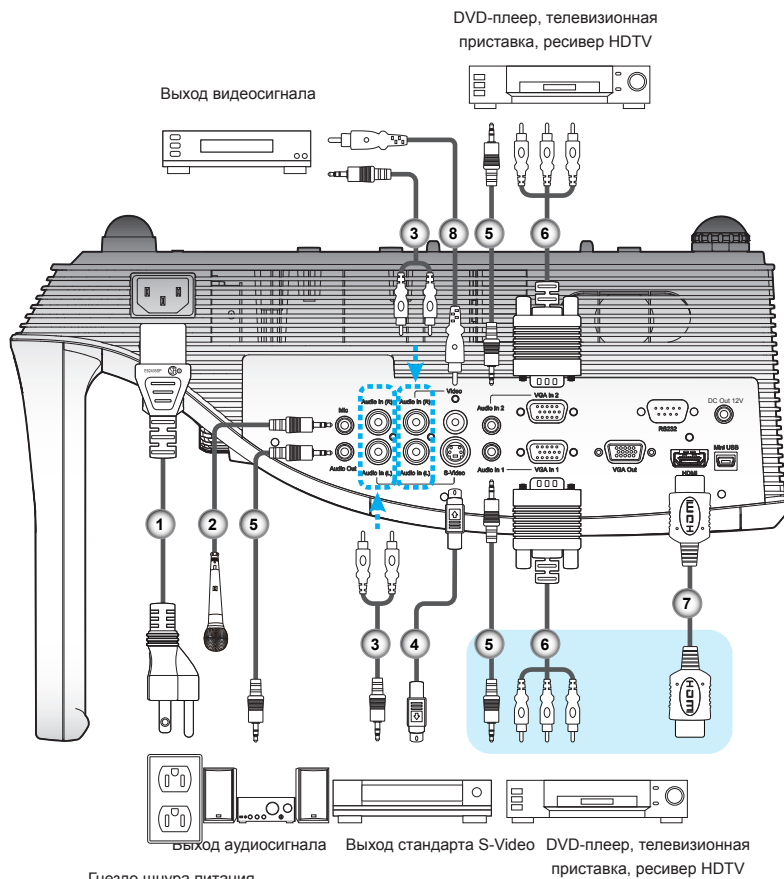

* Опциональное оборудование

1. Шнур питания
2. Кабель микрофона*
3. Аудиокабель с разъемом типа джек/RCA*
4. Кабель S-Video*
5. Аудиокабель*
6. Кабель VGA на HDTV (RCA)*
7. Кабель HDMI*
8. Кабель композитного видеосигнала*

Включение/выключение проектора

Включение

1. Надежно присоедините шнур питания и сигнальный кабель. После присоединения цвет индикатора питания меняется на красный.
2. Включите лампу нажатием кнопки «» на панели управления или на пульте ДУ. Цвет индикатора питания меняется на синий.
3. Включите желаемый источник (компьютер, ноутбук, видео-плеер и т. д.). Проектор автоматически определит источник и отобразит его на экране.
4. При одновременном подключении нескольких источников нажимайте кнопку SOURCE (Источник) на пульте ДУ для переключения между входными сигналами.

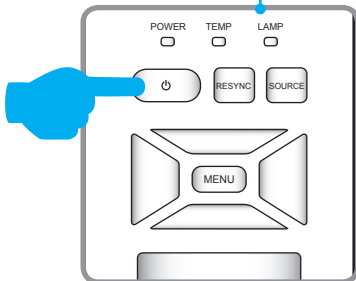
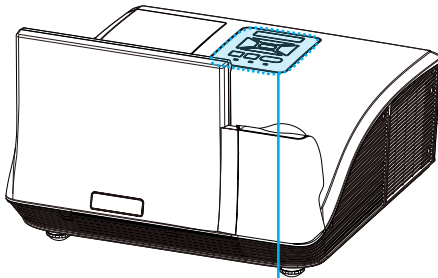

или

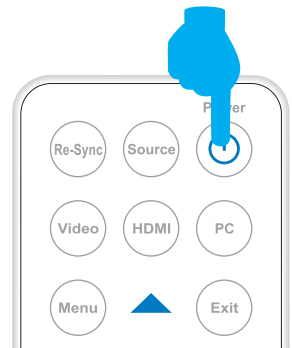

Выключение

1. Нажмите кнопку «» на панели управления или пульте ДУ, чтобы выключить проектор. На экране появится следующее сообщение.

Для подтверждения снова нажмите кнопку «».

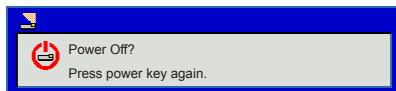

2. После выключения индикатор питания меняет цвет на красный и быстро мигает. Чтобы обеспечить надлежащее охлаждение системы, вентиляторы продолжают работать около 90 секунд.
3. После завершения охлаждения системы индикатор питания перестает мигать и постоянно светится красным, обозначая режим ожидания.
4. Теперь можно безопасно отсоединить шнур питания.

Сигналы индикаторов

Сообщение	Lamp (индикатор лампы) (красный)	Temp (индикатор температуры) (красный)	Power (индикатор питания) (красный)	Power (индикатор питания) (синий)
Питание подключено	Мигает ВКЛ– ВЫКЛ 100 мс	Мигает ВКЛ– ВЫКЛ 100 мс	Мигает ВКЛ– ВЫКЛ 100 мс	-
Ожидание	-	-	ВКЛ	-
Кнопка питания ВКЛ	-	-	-	ВКЛ
Охлаждение	-	-	0,5 сек. Н (ВКЛ), 0,5 сек. Л (ВЫКЛ), мигает	-
Кнопка питания ВЫКЛ: Охлаждение завершено; режим ожидания	-	-	ВКЛ	-
Загрузка микропрограммного обеспечения	ВКЛ	ВКЛ	ВКЛ	-
Ошибка датчика температуры, в экранном меню отображается: 1. Убедитесь, что впускные и выпускные воздушные каналы не заблокированы. 2. Убедитесь, что окружающая температура ниже 40 градусов Цельсия.	-	ВКЛ	-	ВКЛ
Ошибка блокировки вентилятора, в экранном меню отображается: Проектор автоматически выключится.	-	0,5 сек. Н (ВКЛ), 0,5 сек. Л (ВЫКЛ), мигает	-	ВКЛ
Ошибка лампы (лампа, привод лампы, цветовой круг)	ВКЛ	-	-	ВКЛ

Настройка проецируемого изображения

Регулировка по высоте

Проектор имеет ножки для регулировки высоты изображения.

► Подъем изображения:

Используйте винты в ножках для подъема изображение на нужную высоту и тонкой регулировки угла изображения. ❶

► Опускание изображения:

Используйте винты в ножках для опускания изображение на нужную высоту и тонкой регулировки угла изображения. ❷

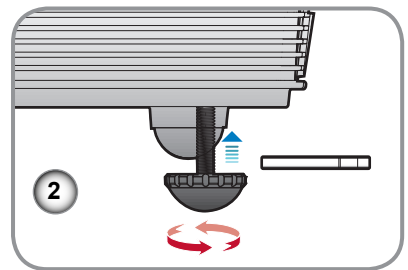
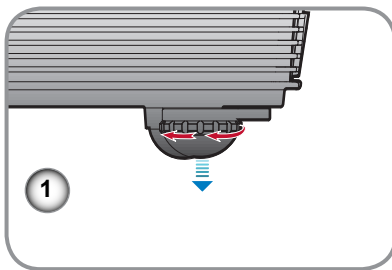
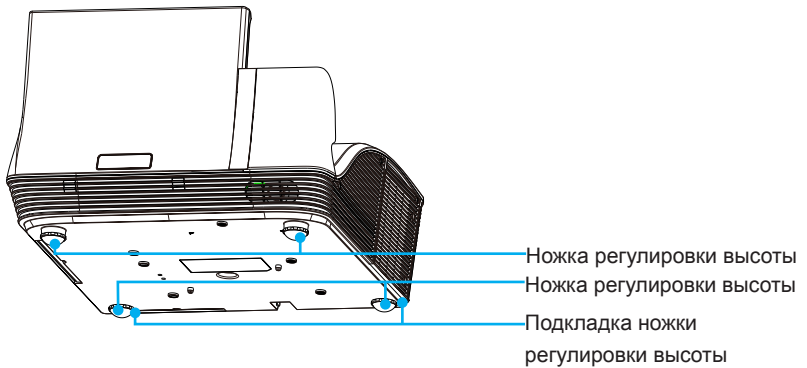

Настройка резкости изображения

Для фокусировки изображения вращайте регулятор фокусировки и масштабирования, пока не получите четкое изображение.

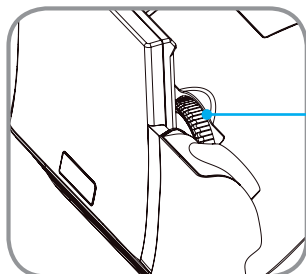

Регулятор фокусировки и масштабирования

Регулировка размера проецируемого изображения

Чтобы определить размер экрана и проекционное расстояние, воспользуйтесь следующей схемой и таблицей.

► Регулировка вертикальной позиции изображения



❖ Проекционное расстояние A (мм) = размер экрана (мм) \times 0,296, допуск около 3,1%
 Ex: Проекционное расстояние (655 мм) = размер экрана (2215 мм) \times 0,296

❖ Таблица носит исключительно справочный характер.

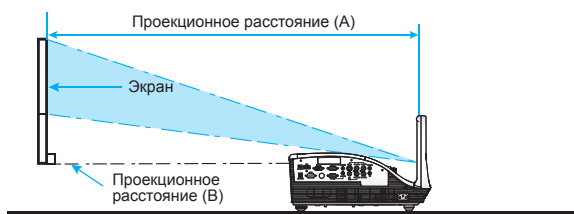

Серия WXGA					
Размер экрана (16:10)		Проекционное расстояние (A)		Проекционное расстояние (B)	
Диагональ (дюйм)	мм	дюйм	мм	дюйм	мм
70	1778	20,4	517	7,2	182
80	2032	23,5	596	10,3	262
87,2	2215	25,8	655	12,6	320
90	2286	26,7	677	13,5	343
100	2540	29,9	759	16,7	424

Панель управления

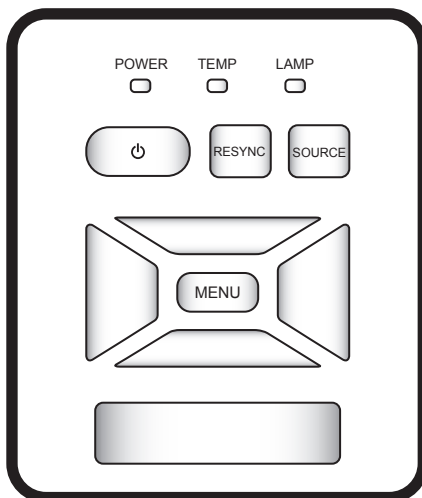

Обозначение	Описание
Питание ⏻	Включение/выключение проектора.
Power (индикатор питания)	Отображение состояния проектора.
Меню/Выход	Запуск экранного меню/выход из меню.
ReSync (Ресинхронизация)	Автоматическая синхронизация аналоговых параметров вашего ПК.
Source (Источник)	Выбор входного сигнала.
Четыре кнопки выбора направления	Кнопки ▲▼◀▶ для выбора пунктов или внесения изменений.
Lamp (индикатор лампы)	Отображение состояния лампы проектора.
Temp (индикатор температуры)	Отображение температуры внутри проектора.

Использование пульта ДУ



Для обеспечения безопасной работы соблюдайте следующие меры предосторожности:

- ❖ Используйте элемент питания CR2025.
- ❖ Избегайте контакта с водой и другими жидкостями.
- ❖ Берегите пульт ДУ от влаги и тепла.
- ❖ Не бросайте пульт ДУ.
- ❖ Если элемент питания протек в пульте ДУ, осторожно протрите корпус и установите новый элемент питания.
- ❖ При установке элемента питания неподходящего типа существует опасность взрыва.
- ❖ Утилизируйте отработанные элементы питания согласно предписаниям.

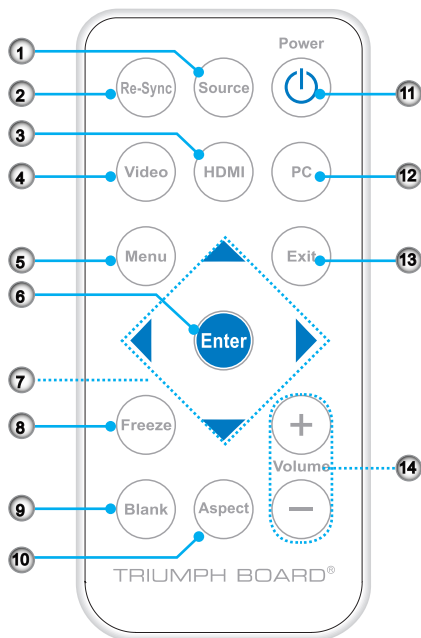

Установка элемента питания в пульт дистанционного управления

1. Сильно прижмите и выдвиньте крышку отсека.
2. Установите в отсек новый элемент питания.
3. Установите крышку на место.

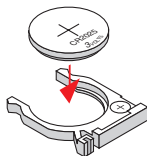
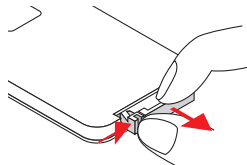

Извлеките старый элемент питания и установите новый (CR2025). Убедитесь, что маркировка «+» обращена вверх.

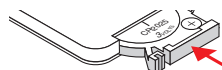

Использование пульта ДУ

Обозначение		Описание
1	Source (Источник)	Выбор входного сигнала.
2	ReSync (Ресинхронизация)	Автоматическая синхронизация аналоговых параметров вашего ПК.
3	HDMI	Переключение на источник HDMI.
4	Video (Видео)	Переключение на источник композитного видеосигнала или стандарта S-Video.
5	Menu (Меню)	Запуск или выход из экранного меню.
6	Enter (Ввод)	Подтверждение выбора пункта.
	Четыре кнопки выбора направления	Кнопки ▲▼◀▶ для выбора пунктов или внесения изменений.
8	Freeze (Стоп-кадр)	Фиксация изображения. Повторное нажатие снимает фиксацию изображения.
9	Blank (Пустой экран)	Скрытие изображения на экране. Повторное нажатие возвращает изображение на экран.
10	Aspect (Формат)	Выбор оптимального соотношения сторон.
11	Питание ⏻	Включение/выключение проектора.
12	PC (ПК)	Переключение на источник VGA 1/VGA2.
13	Exit (Выход)	Выход из экранного меню.
14	Volume (Громкость) +/-	Регулировка громкости аудиосигнала.

Меню на экране дисплея

В проекторе представлены экранные меню на нескольких языках. Это позволяет вам менять настройки и регулировать параметры изображения. Проектор автоматически определяет источник.

Порядок действий

1. Для входа в экранное меню нажмите кнопку Menu на пульте ДУ или панели управления.
2. После включения экранного меню используйте кнопки ◀▶ ▲▼ для выбора нужного пункта и регулируйте настройки с помощью кнопок ◀▶.
3. Если рядом с настройкой отображается символ , значит, нажатием кнопки ▶ можно войти в подменю. Чтобы закрыть подменю после настройки, нажмите кнопку Menu.
4. Для возврата в главное меню после завершения настроек нажмите кнопку Menu.
5. Для выхода повторно нажмите кнопку Menu. Экранное меню закроется, а проектор автоматически сохранит новые настройки.

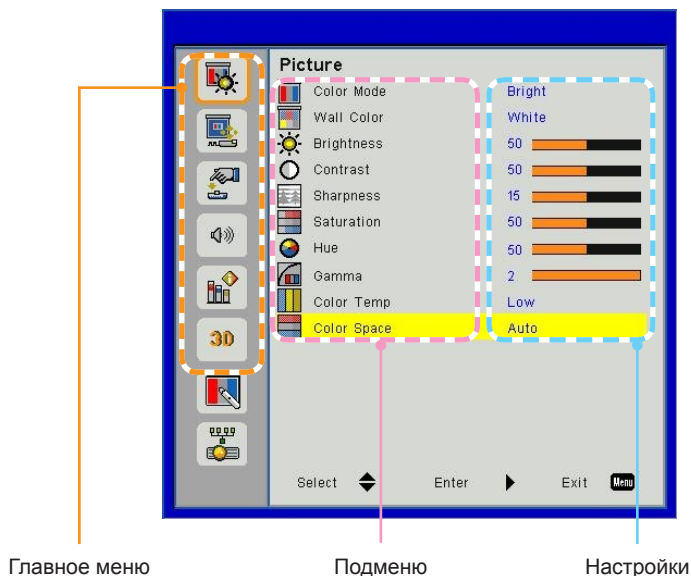

Структура

Главное меню	Подменю	Настройки	
Picture	Color Mode	Bright / PC / Movie / Game / User	
	Wall Color	White / Light Yellow / Light Blue / Pink / Dark Green	
	Brightness	0~100	
	Contrast	0~100	
	Sharpness	0~31	
	Saturation	0~100	
	Hue	0~100	
	Gamma	0~3	
	Color Temp	Low / Mid / High	
	Color Space	Auto / RGB / YUV	
Screen	Aspect Ratio	Auto / 4:3 / 16:9 / 16:10	
	Phase	0~31	
	Clock	-50~50	
	H. Position	-10~10	
	V. Position	-10~10	
	Digital Zoom	1~10	
	Ceiling Mount	Front / Front Ceiling / Rear / Rear Ceiling	
Setting	Language	English / Deutsch / Français / Italiano / Español / Polski / Svenska / Nederlands / Português / Dansk / Български / Hrvatski / Suomi / Русский / العربية / Norsk / Türkçe / Ελληνικά / עברית / Magyar / Latviešu / Română / Srpski / Slovenčina / Slovenščina / Українська / Français canadien / Español mexicano / Čeština	
	Menu Location		
	Closed Caption	Off / CC1 / CC2 / CC3 / CC4	
	VGA Out (Standby)	Off / On	
	Test Pattern	Off / On	
	Reset	No / Yes	
	Audio	Mute	Off / On
		Volume	0~32
		Microphone Volume	0~32
	Options	Logo	Default / User
Logo Capture			
Auto Source		Off / On	
Input		HDMI / VGA 1 / VGA 2 / S-Video / Composite	
Auto Power Off (Min)		0~120	
Lamp Settings		Lamp Hours Used (Normal)	
		Lamp Hours Used (ECO)	
		Lamp Life Reminder	Off / On
		Lamp Power Mode	ECO / Normal
		Clear Lamp Hours	No / Yes
Dynamic Black		Off / On	
High Altitude		Off / On	
Dust Filter Reminder	Filters Remind (Hour)		
	Cleaning Up Reminder	No / Yes	
Information	Model Name / SNID / Source / Resolution / Software Version / Color Space / Aspect Ratio		

Настройки

Главное меню	Подменю	Настройки	
3D	3D	Auto / Off / On	
	3D Invert	Off / On	
	3D Format	Frame Packing / Side-by-Side(Half) / Top and Bottom / Frame Sequential / Field Sequential	
	1080p @ 24	96Hz / 144Hz	
Interactive	Interactive Settings	Off / On	
LAN	LAN Settings	DHCP	Off / On
		IP Address	
		Subnet Mask	
		Gateway	
		DNS	
		Store	No / Yes
		Reset	No / Yes

Picture (Изображение)

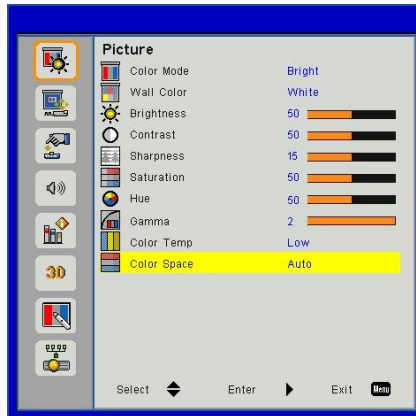

Color Mode (Цветовой режим)

Существует множество заводских предварительных настроек, оптимальных для различных типов изображений. С помощью кнопок ◀ и ▶ выберите нужный пункт.

- ▶ Bright (Яркий): Для оптимизации яркости.
- ▶ PC (ПК): Для презентации.
- ▶ Movie (Кино): Для воспроизведения видеоматериалов.
- ▶ Game (Игра): Для воспроизведения игровых материалов.
- ▶ User (Пользователь): Сохраняет пользовательские настройки.

Wall Color (Цвет стены)

Используйте эту функцию для выбора цвета, соответствующего цвету стены. Это позволит компенсировать отклонения, обусловленные цветом стены, и отображать правильные оттенки.

Brightness (Яркость)

Регулировка яркости изображения.

- ▶ Нажмите кнопку ◀, чтобы сделать изображение темнее.
- ▶ Нажмите кнопку ▶, чтобы сделать изображение светлее.

Contrast (Контраст)

Контраст – это степень различия между самой светлой и самой темной частями изображения. Регулировка контраста изменяет количество черного и белого на изображении.

- ▶ Нажмите кнопку ◀, чтобы уменьшить контрастность.
- ▶ Нажмите кнопку ▶, чтобы увеличить контрастность.

Sharpness (Резкость)

Регулировка резкости изображения.

- ▶ Нажмите кнопку ◀, чтобы уменьшить резкость.
- ▶ Нажмите кнопку ▶, чтобы увеличить резкость.

Saturation (Насыщенность)

Регулировка цвета изображения от черно-белого до полностью насыщенного цветного.

- ▶ Нажмите кнопку ◀, чтобы уменьшить насыщенность цвета изображения.
- ▶ Нажмите кнопку ▶, чтобы увеличить насыщенность цвета изображения.

Hue (Тон)

Регулировка соотношения красного и зеленого цветов.

- ▶ Нажмите кнопку ◀, чтобы увеличить количество зеленого на изображении.
- ▶ Нажмите кнопку ▶, чтобы увеличить количество красного на изображении.

Gamma (Гамма)

Касается воспроизведения темных сцен. При большем значении гаммы темные сцены будут выглядеть светлее.

Color Temp (Цветовая температура)

Регулировка цветовой температуры. При более высокой температуре цвета экрана более холодные, при меньшей температуре – более теплые.

Color Space (Цветовое пространство)

Выберите подходящий тип цветовой матрицы Auto, RGB или YUV.



❖ *Функции «Резкость», «Насыщенность» и «Тон» поддерживаются только в режиме «Видео».*

Screen (Экран)

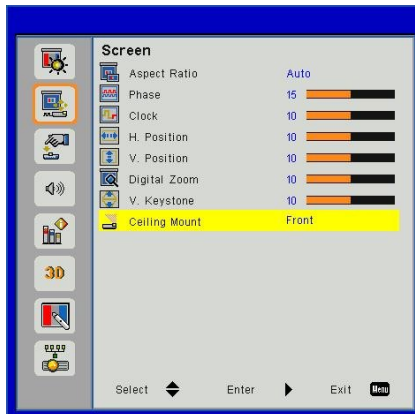

Aspect Ratio (Соотношение сторон)

- ▶ Auto (Авто): Сохраняет первоначальное соотношение ширины и высоты изображения и увеличивает изображение до базового количества горизонтальных и вертикальных пикселей.
- ▶ 4:3: Изображение масштабируется до размера экрана и отображается с соотношением сторон 4:3.
- ▶ 16:9: Изображение масштабируется до ширины экрана, а высота настраивается для отображения с соотношением сторон 16:9.
- ▶ 16:10: Изображение масштабируется до ширины экрана, а высота настраивается для отображения с соотношением сторон 16:10.

Phase (Фаза)

Синхронизирует сигнал экрана с видекартой. Если изображение мерцает или дрожит, используйте эту функцию.

Clock (Частота)

Позволяет привести частоту экрана в соответствие с частотой видекарты вашего компьютера. Используйте эту функцию только в случае вертикального мерцания изображения.

H. Position (Положение по гориз.)

- ▶ Нажмите кнопку ◀, чтобы сдвинуть изображение влево.
- ▶ Нажмите кнопку ▶, чтобы сдвинуть изображение вправо.



❖ Диапазоны «Положение по гориз.» и «Положение по верт.» зависят от источника входного сигнала.

V. Position (Положение по верт.)

- ▶ Нажмите кнопку ◀, чтобы сдвинуть изображение вниз.
- ▶ Нажмите кнопку ▶, чтобы сдвинуть изображение вверх.

Digital Zoom (Цифровой масштаб)

Нажмите кнопку ◀, чтобы уменьшить размер изображения.

Нажмите кнопку ▶, чтобы увеличить размер изображения на экране проектора.

Ceiling Mount (Потолочное крепление)

- ▶ Спереди: Изображение проецируется прямо на экран.
- ▶ Спереди, потолочное крепление: Это настройка по умолчанию. При выборе данной настройки изображение будет отображаться перевернутым по вертикали.
- ▶ Сзади: При выборе данной настройки изображение будет отображаться перевернутым по горизонтали.
- ▶ Сзади, потолочное крепление: При выборе данной настройки изображение будет отображаться перевернутым по вертикали и горизонтали.

Setting (Настройка)

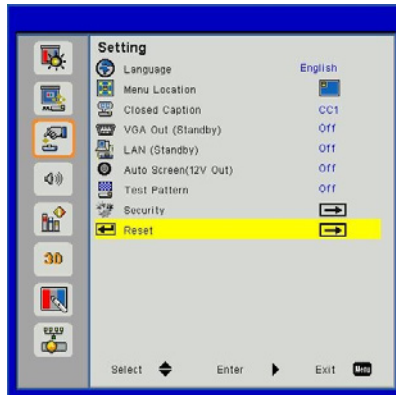

Language (Язык)

Выберите многоязычное экранное меню. Нажмите кнопку ◀ или ▶ для входа в подменю, а затем с помощью кнопок ▲ или ▼ выберите нужный язык интерфейса. Нажмите ▶ на пульте ДУ для завершения выбора.



Menu Location (Расположение меню)

Выберите расположение меню на экране.

Closed Caption (Субтитры)

Используйте эту настройку для активации меню субтитров. Выберите подходящую настройку субтитров: Off, CC1, CC2, CC3, CC4.

VGA OUT (Standby) (ВЫХОД VGA (ОЖИДАНИЕ))

Выберите On (ВКЛ), чтобы активировать выходной разъем VGA.

Test Pattern (Тестовый образец)

Отображает тестовый образец.

Reset (Сброс)

Выберите Yes (Да), чтобы вернуть все параметры экрана во всех меню к заводским настройкам по умолчанию.

Volume (Громкость)

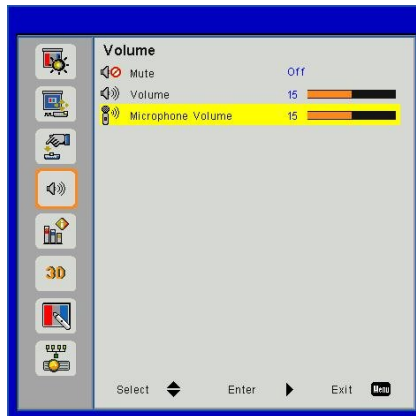

Mute (Выкл. звука)

- ▶ Выберите On (Вкл), чтобы выключить звук.
- ▶ Выберите Off (Выкл), чтобы включить звук.

Volume (Громкость)

- ▶ Нажмите кнопку ◀, чтобы уменьшить громкость.
- ▶ Нажмите кнопку ▶, чтобы увеличить громкость.

Microphone Volume (Громкость микрофона)

- ▶ Нажмите кнопку ◀, чтобы уменьшить громкость микрофона.
- ▶ Нажмите кнопку ▶, чтобы увеличить громкость микрофона.

Options (Параметры)

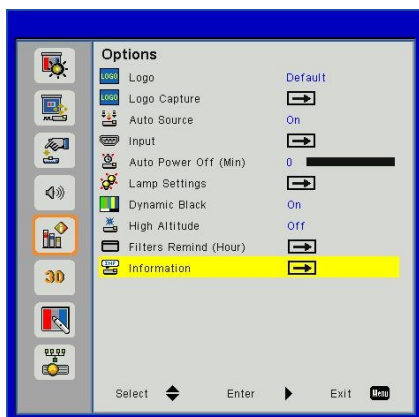

Logo (Заставка)

Используйте эту функцию для установки желаемой заставки. Внесенные изменения отобразятся при следующем включении проектора.

- ▶ Default: Заставка, используемая по умолчанию.
- ▶ User (Пользователь): Использует изображение, сохраненное с помощью функции «Фиксация заставки».

Logo Capture (Фиксация заставки)

Нажмите кнопку ►, чтобы зафиксировать изображение, отображаемое в данный момент на экране.

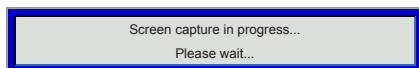

Auto Source (Автоматический источник)

- ▶ On (Вкл): Происходит поиск других сигналов в случае потери текущего входного сигнала.
- ▶ Off (Выкл): Происходит поиск только текущего входного соединения.

Input (Вход)

Нажмите кнопку ►, чтобы включить/отключить источники входного сигнала. Проектор перестанет проверять входы, которые не были выбраны.



❖ Для успешной фиксации заставки убедитесь, что изображение на экране не превышает базовое разрешение проектора (WXGA:1280x800).

❖ Настройка «Фиксация заставки» не доступна, если включен режим 3D.

❖ Перед активацией этой функции рекомендуется установить «Соотношение сторон» на «Авто».

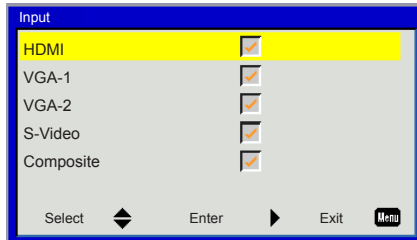

Auto Power Off (min) (Автоматическое выключение (мин.))

Устанавливает интервал для таймера обратного отсчета. Таймер обратного отсчета начинает работу при отсутствии сигнала. Проектор автоматически выключится после завершения обратного отсчета (устанавливается в минутах).

Lamp Setting (Настройка лампы)

См. стр. 32.

Dynamic Black (Динамичный черный)

- ▶ On (Вкл): Отображаются оптимизированные по контрастности изображения с автоматической компенсацией сигнала для соответствующих изображений.
- ▶ Off (Выкл): Выключает эту функцию.

High Altitude (Большая высота)

- ▶ On (Вкл): Встроенные вентиляторы работают на высокой скорости. Используйте эту настройку при эксплуатации проектора на высотах выше 762 метров/2500 футов.
- ▶ Off (Выкл): Встроенные вентиляторы автоматически регулируются по скорости вращения в соответствии с внутренней температурой.

Filters Remind (Hour) (Напоминание фильтра (Часы))

- ▶ Напоминание фильтра (Часы): Устанавливает время отображения напоминания.
- ▶ Напоминание об очистке: Выберите Yes (Да), чтобы обнулить счетчик часов работы противопыльного фильтра после его замены или очистки.

Information (Информация)

Отображает информацию о проекторе: обозначение модели, идентификационный номер (SNID), источник, разрешение, версия ПО, цветовое пространство и соотношение сторон на экране.



- ❖ Настройка «Динамичный черный» доступна, только если «Цветовой режим» установлен на «Кино».
- ❖ Настройка «Динамичный черный» доступна, только если включено «3D» или «Интерактивный».
- ❖ Когда активен «Динамичный черный», выбор «Режим питания лампы» невозможен.

Options | Lamp Settings

(Параметры | Настройки лампы)

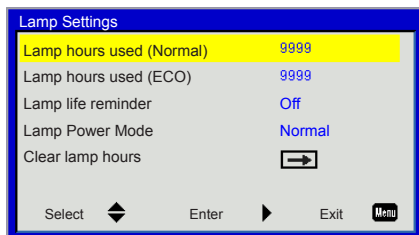

Lamp Hours Used (Normal) (Срок использования лампы (Нормальный))

Отображает время проецирования в нормальном режиме.

Lamp Hours Used (ECO) (Срок использования лампы (ECO))

Отображает время проецирования в режиме ECO.

Lamp Life Reminder (Напоминание срока службы лампы)

- ▶ On (Вкл): Выберите On (Вкл), чтобы показывать сообщения, предупреждающие об окончании срока службы лампы.
- ▶ Off (Выкл): Выберите Off (Выкл), чтобы скрывать сообщения, предупреждающие об окончании срока службы лампы.

Lamp Power Mode (Режим питания лампы)

- ▶ Normal: Нормальный режим.
- ▶ ECO: Выберите эту функцию для уменьшения яркости лампы, что снизит энергопотребление и продлит срок службы лампы.

Clear Lamp Hours (Сброс срока службы лампы)

Выберите Yes (Да) для обнуления счетчика часов работы лампы после замены.

3D



3D

- ▶ Auto (Авто): 3-мерное изображение выбирается автоматически, если обнаруживается синхронизирующий 3D сигнал HDMI 1.4a.
- ▶ Выберите Off (Выкл), чтобы выключить функцию 3D.
- ▶ Выберите On (Вкл), чтобы включить функцию 3D.

3D Invert (Преобразование 3D)

Если через очки DLP 3D вы видите прерывистые или наложенные друг на друга изображение, может потребоваться активация функции Invert (Преобразование), чтобы оптимальным образом преобразовать кадры для левого и правого глаза.

3D Format (Формат 3D)

Используйте эту функцию для выбора формата 3D. Доступные параметры: Frame Packing (Упаковка кадров), Side-by-Side (Half) (Горизонтальная стереопара (половина), Top and Bottom (Вертикальная стереопара), Frame Sequential (Чередование кадров) и Field Sequential (Чередование полей).

1080p @24

Используйте эту функцию, чтобы выбрать частоту обновления 96 или 144 Гц при использовании 3D-очков в режиме упаковки кадров 1080p @ 24 кадра.



- ❖ Функция «Чередование кадров» поддерживается для входных сигналов DLP Link 3D с разъемом VGA/HDMI.
- ❖ Функция «Чередование кадров»/«Чередование полей» поддерживается для входных сигналов HQFS 3D с разъемом композитного сигнала/S-Video.
- ❖ Функции «Упаковка кадров», «Горизонтальная стереопара», «Вертикальная пара» поддерживаются для входных сигналов HDMI 1.4a 3D.

Interactive (Интерактивный)

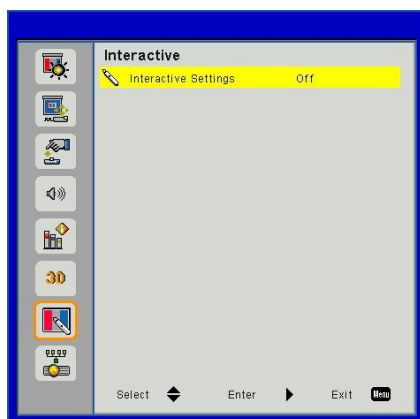

- ❖ Интерактивная функция доступна, только если в качестве источника видеосигнала используется вход HDMI/VGA. Другие источники не поддерживаются.
- ❖ Если активны функции «3D» или «Динамичный черный», функция «Интерактивный» недоступна.

Interactive Settings (Интерактивные настройки)

Используйте эту функцию для включения интерактивной функции. Доступные параметры: Off (Выкл) и On (Вкл).

Перед использованием интерактивной функции необходимо отсоединить кабель Mini USB, соединяющий ноутбук/ПК с проектором. После выполнения интерактивных настроек в экранном меню соедините ноутбук/ПК с проектором с помощью кабеля Mini USB.

Интерактивная функция требует внешней ИК-камеры. Перед установкой проектора ознакомьтесь с нижеследующей информацией и подключите к проектору ИК-камеру.

LAN (Локальная сеть)

LAN Settings (Настройки локальной сети)

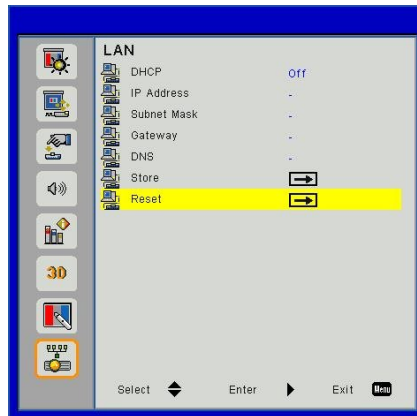

- ▶ DHCP: Если в сети, к которой подключен проектор, имеется сервер DHCP, IP-адрес будет назначен автоматически при выборе DHCP On (Вкл). Если для DHCP выбрано Off (Выкл), установите IP-адрес, маску подсети и шлюз вручную. Используйте ▲ или ▼ для выбора IP-адреса, маски подсети и шлюза.
- ▶ IP Address (IP-адрес): Выбор IP-адреса.
- ▶ Subnet Mask (Маска подсети): Конфигурация маски подсети сетевого подключения.
- ▶ Gateway (Шлюз): При ручной конфигурации узнайте адрес шлюза у сетевого/системного администратора.
- ▶ DNS: При ручной конфигурации узнайте IP-адрес DNS-сервера у сетевого/системного администратора.
- ▶ Store (Сохранить): Выберите Yes (Да), чтобы сохранить измененную конфигурацию сети.
- ▶ Reset (Сброс): Выберите Yes (Да), чтобы вернуть все параметры экрана во всех меню к заводским настройкам по умолчанию.

Web Management (Веб-интерфейс)

1. Включите DHCP, чтобы сервер DHCP автоматически назначил IP или введите необходимую сетевую информацию вручную.
2. Откройте веб-браузер и наберите IP-адрес в экранном меню LAN.
3. Нижеприведенный перечень содержит существующие ограничения по количеству символов в строке ввода на веб-странице (включая пробел и другие пунктуационные знаки):



❖ Для ввода IP-адреса используйте Internet Explorer 7/8/9 или Safari версии 5.0.3. Теперь вы можете использовать веб-интерфейс для удаленного управления проектором.

Категория	Позиция	Количество вводимых символов
Projector (Проектор)	Projector Name (Обозначение проектора)	21
	Location (Расположение)	21
	Administrator (Администратор)	21
Admin Password Пароль администратора)	New Password (Новый пароль)	4
	Confirm (Подтверждение)	4

Примечание: доступные для ввода символы 0-9 и a-z.

Прямое подключение к проектору с вашего компьютера

Шаг 1: Найдите IP-адрес (192.168.10.100) в функции LAN проектора.

Шаг 2: Для открытия сетевых подключений, выберите **Пуск – Панель управления – Сеть и Интернет**, а затем **Сетевые подключения**. Щелкните подключение, которое требуется конфигурировать, а затем в **Сетевые задачи** щелкните **Изменить настройки подключения**.

Шаг 3: На вкладке **Общие** в пункте **Компоненты, используемые этим подключением**, щелкните **Протокол Интернета (TCP/IP)**, а затем выберите **Свойства**.

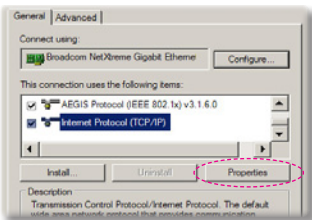

Шаг 4: Щелкните **Использовать следующий IP-адрес** и введите следующее:

- ▶ IP-адрес: 192.168.10.99
- ▶ Маска подсети: 255.255.255.0

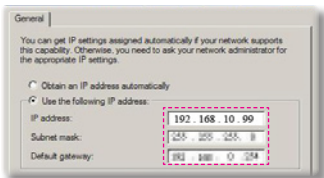

Шаг 5: Для выбора свойств обозревателя, запустите браузер Internet Explorer, щелкните **Свойства обозревателя**, затем вкладку **Подключение** и выберите **Настройка локальной сети...**

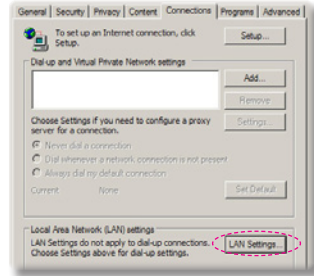

Шаг 6: В области **Прокси-сервер** появившегося диалогового окна **Настройка локальной сети**, снимите галочку напротив **Использовать прокси-сервер** и дважды нажмите кнопку **OK**.

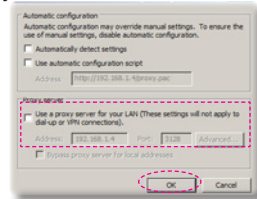

Шаг 7: Откройте браузер Internet Explorer и напечатайте IP-адрес 192.168.10.100 в адресную строку, затем нажмите клавишу Enter.

Страница «Информация о проекторе»

The screenshot shows the 'Projector Information' page. On the left is a navigation menu with options: Projector Information (selected), LAN Setting, Projector Status and Control, Remote Setting, and Security Setting. The main content area displays the following information:

Model Name:	W0801T
Projector Name:	0276153
Location:	
Contact:	
Status:	Lamp On
Lamp Hours:	1 hr
Operation Hours:	258 hr
IP Address:	10.2.26.219
MAC Address:	65 95 E8 6C 08 00
Admin Password:	Not Set!

Below the table, there is a 'Language' section with a dropdown menu set to 'English' and a 'Save' button.

- ▶ Страница информации о проекторе вызывается посредством ввода IP-адреса проектора в веб-браузере. См. раздел «Настройки локальной сети».
- ▶ Language (Язык): Позволяет выбирать язык веб-интерфейса.

Страница «Настройки локальной сети»

The screenshot shows the 'LAN Setting' page. The navigation menu is the same as in the previous screenshot. The main content area displays the following settings:

Model Name:	W0201T
Projector Name:	0276153
Location:	
Contact:	

Below this table, there are radio buttons for 'DHCP' (selected) and 'Manual'. The DHCP section includes the following fields:

IP Address:	192.168.219
Subnet Mask:	255.255.252.0
Gateway:	192.168.219
DNS:	192.168.1.101

Below the DHCP section, there is a 'Crestron Control System Device' section with the following fields:

IP Address:	255.255.255.255
Device ID:	7
Port:	41794

Each field has a 'Save' button next to it.

- ▶ Установите параметры Projector Name (Обозначение проектора), Location (Расположение) и Administrator (Администратор): макс. 21 символ для каждого поля. Для сохранения настроек нажмите Save (Сохранить).
- ▶ Выберите DHCP для автоматического назначения IP-адреса проектора сервером DHCP или Manual (Ручной), чтобы назначить IP-адрес вручную.
- ▶ Установите параметры IP Address (IP-адрес), Device ID (Идентификатор устройства) и Port (Порт) для функции Crestron.

Страница «Состояние и управление проектором»

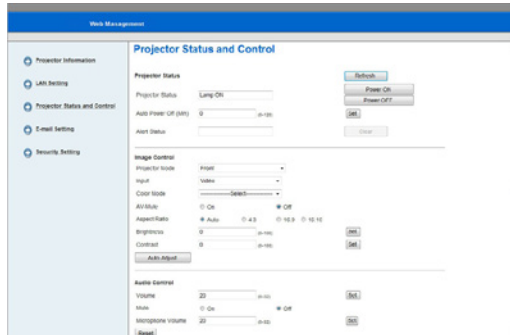

- ▶ Projector Status (Состояние проектора): Имеются 4 состояния: Standby (Ожидание), Warning up (Предупреждение), Lamp On (Лампа Вкл), Power Saving (Энергосбережение) и Cooling (Охлаждение). Нажмите кнопку Refresh (Обновить), чтобы обновить состояние и настройки управления.
- ▶ Auto Power Off (Автоматическое выключение): Для этой функции может быть выбрано Выкл(0) или 1~120 минут. См. функцию «Автоматическое выключение (мин.)».
- ▶ Alert Status (Состояние тревоги): Имеются три состояния неисправности: Lamp warning (Предупреждение лампы), Low lamp life (Малый срок службы лампы) и Temperature warning (Предупреждение по температуре). Проектор может заблокироваться и перейти в защищенный режим, если активен какой-либо из сигналов тревоги. Для выхода из защищенного режима нажмите Clear (Очистить) для сброса состояния тревоги. Только после этого можно включить питание проектора.
- ▶ Ceiling Mount (Потолочное крепление): Позволяет выбирать режим работы проектора в зависимости от вида его крепления. Имеются четыре режима проецирования: Front (Спереди), Front Ceiling (Спереди, потолочное крепление), Rear (Сзади) и Rear Ceiling (Сзади, потолочное крепление). См. функцию «Потолочное крепление».
- ▶ Source Select (Выбор источника): Меню выбора источника позволяет выбирать источник входного сигнала для проектора. На выбор доступно VGA 1/VGA 2, S-Video, Composite Video и HDMI.
- ▶ Color Mode (Цветовой режим): Выбирает режим оптимизации изображения в зависимости от способа использования проектора. См. функцию «Цветовой режим».
- ▶ Blank Screen (Пустой экран): Выберите On/Off (Вкл/Выкл), чтобы скрыть/показать экранное изображение.
- ▶ Aspect Ratio (Соотношение сторон): Позволяет выбирать соотношение сторон для настройки изображения.
- ▶ Brightness (Яркость): Регулирует яркость изображения.
- ▶ Contrast (Контраст): Регулирует контрастность дисплея.
- ▶ Volume (Громкость): Выберите уровень громкости (0~32) аудио.
- ▶ Mute (Выкл. звука): Выберите On (Вкл), чтобы выключить звук. Выберите Off (Выкл), чтобы включить звук.
- ▶ Microphone Volume (Громкость микрофона): Выберите уровень громкости (0~32) микрофона.



❖ Нажмите кнопку **Auto Adjust** (Автоматическая настройка), чтобы настроить параметры автоматически.

❖ Нажмите кнопку **Factory Reset** (Сброс на заводские), чтобы восстановить настройки по умолчанию.

Страница «Настройка электронного адреса»



❖ Нажмите кнопку *Save (Сохранить)*, чтобы сохранить настройки.

- ▶ E-mail Alert (Оповещение по электронной почте): Вы можете выбрать, будете ли вы получать оповещения по электронной почте (Enable) или нет (Disable).
- ▶ To/Cc/From (Кому/Копия/От): Вы можете ввести электронный адрес отправителя (From) и получателей (To/Cc), чтобы получать оповещения при возникновении неисправностей или предупреждений.
- ▶ Настройки Out going SMTP server (Исходящий сервер SMTP), User name (Имя пользователя) и Password (Пароль) необходимо запросить у администратора сети или ИСУ.
- ▶ Alert Condition (Состояние тревоги): Вы можете выбрать неисправности и предупреждения, о которых вы будете оповещаться по электронной почте. При возникновении состояния тревоги получателям, указанным в поле (To/Cc), будет выслано электронное письмо.

Страница «Настройки безопасности»



❖ Если вы забыли пароль администратора, свяжитесь со своим дилером.

- ▶ Установите пароль администратора для доступа к веб-интерфейсу.
Шаг 1. Password (Пароль): Сначала нажмите Enable (Активировать).
Шаг 2. New Password (Новый пароль): Введите новый пароль.
Шаг 3. Confirm Password (подтверждение пароля): Подтвердите новый пароль, затем нажмите Submit (Отправить).
Шаг 4. Password (Пароль): Нажмите Enable (Активировать), затем Submit (Отправить).
- ▶ Страница входа в веб-интерфейс:

Страница «Вход в систему»

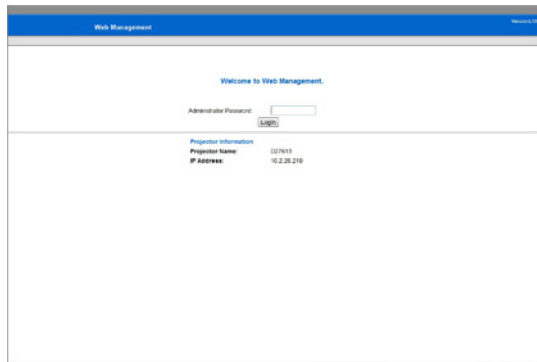

Web Management Version 1.0.0

Welcome to Web Management.

Administrator Password:

Projector Information
Projector Name: 027613
IP Address: 10.2.26.219

- ▶ Administrator Password (Пароль администратора): Введите пароль администратора и нажмите кнопку Login (Войти).

Crestron

- ▶ Дополнительную информацию можно найти на сайте <http://www.crestron.com> и www.crestron.com/getroomview.

Поиск и устранение неисправностей

При возникновении неисправностей вашего проектора просьба ознакомиться со следующей информацией. Если проблему устранить не удалось, следует обратиться к ближайшему дилеру или в сервисный центр.

Проблемы с изображением

[?] Отсутствие изображения на экране

- ▶ Проверьте правильность подключения всех кабелей и шнуров питания в соответствии с требованиями раздела «Установка».
- ▶ Проверьте целостность контактов соединителей.
- ▶ Проверьте правильность установки лампы проектора.
- ▶ Убедитесь, что функция Blank (Пустой экран) отключена.

[?] Изображение непрерывно перемещается, отображается некорректно или частями

- ▶ Нажмите Auto Sync (Автоматическая синхронизация) на пульте ДУ.
 - В случае использования стационарного компьютера:
 - Для Windows
 1. Откройте «Мой компьютер», папку «Панель управления» и дважды щелкните значок «Экран».
 2. Выберите вкладку «Настройки».
 3. Убедитесь, что значения настроек разрешения экрана ниже или равны 1080p.
 4. Нажмите «Применить».
 - Для Windows Vista:
 1. Откройте «Мой компьютер», папку «Панель управления» и дважды щелкните значок «Оформление и персонализация».
 2. Выберите «Персонализация».
 3. Нажмите «Настройка разрешения экрана» и откройте «Настройки экрана». Нажмите «Применить».
 - Если проектор по-прежнему не проецирует полное изображение, вам придется также поменять настройки экрана вашего монитора. Предпримите следующие шаги.

1. Выберите кнопку «Изменить» во вкладке «Экран».
 2. Щелкните на «Показать все устройства». Затем выберите «Стандартные типы мониторов» и необходимое вам разрешение в поле «Модели».
 3. Убедитесь, что значения настроек разрешения экрана монитора ниже или равны 1080р.
- В случае использования ноутбука:
 - Сначала повторите вышеуказанные шаги, чтобы настроить разрешение компьютера.
 - Вызовите настройки выходного сигнала. Пример: [Fn]+[F4]

Марка ноутбука	Функциональные клавиши
Acer	[Fn]+[F5]
Asus	[Fn]+[F8]
Dell	[Fn]+[F8]
Gateway	[Fn]+[F4]
IBM/Lenovo	[Fn]+[F7]
HP/Compaq	[Fn]+[F4]
NEC	[Fn]+[F3]
Toshiba	[Fn]+[F5]
Mac Apple	System Preference -> Display -> Arrangement -> Mirror display

- Если разрешение поменять не удастся, а изображение на мониторе зависает, перезагрузите все оборудование, включая проектор.

[?] Презентация не отображается на экране ноутбука

В некоторых моделях ноутбуков происходит отключение экранов, если используется второй экран. Порядок включения экрана зависит от конкретного случая. Для получения более подробной информации см. документацию вашего компьютера.

[?] Нестабильное или мерцающее изображение

- ▶ Используйте функцию «Фаза» для внесения корректировок. Для получения более подробной информации см. раздел «Экран».
- ▶ Измените настройки цвета монитора вашего компьютера.

[?] Вертикальная мерцающая полоса

- ▶ Используйте функцию «Частота» для внесения корректировок. Для получения более подробной информации см. раздел «Экран».
- ▶ Проверьте и перенастройте режим отображения данных, используемый в вашей видеокарте, чтобы он был совместим с режимом проектора.

[?] Изображение не сфокусировано

- ▶ Используйте регулятор фокусировки и масштабирования.
- ▶ Убедитесь, что проекционный экран находится в пределах допустимого расстояния. См. стр. 16.

[?] Изображение растянуто при отображении DVD формата 16:9

При просмотре анаморфного DVD или DVD формата 16:9 наилучшее качество изображения достигается, если на проекторе выбран формат 16: 9.

- ▶ При просмотре DVD формата 4:3 поменяйте формат на 4:3 в экранном меню проектора.
- ▶ Если изображение все еще растянуто, также установите формат экрана с соотношением 16:9 на вашем DVD-плеере.

[?] Изображение слишком маленькое или слишком большое

- ▶ Переставьте проектор ближе или дальше от экрана.
- ▶ Нажмите Menu (Меню) на пульте ДУ или панели управления. Выберите Screen (Экран) --> Aspect Ratio (Соотношение сторон) и попробуйте другие настройки.

[?] Перевернутое изображение

- ▶ Выберите Screen (Экран) --> Ceiling Mount (Потолочное крепление) в экранном меню и отрегулируйте направление проецирования.

Проблемы с проектором

[?] Проектор не отвечает на сигналы приборов управления

- ▶ По возможности выключите проектор, отсоедините шнур питания и подождите по меньшей мере 20 секунд перед повторным включением.

[?] Лампа перегорела или издала хлопок

- ▶ Если срок службы лампы подошел к концу, она перегорает и издает громкий звук, похожий на хлопок. В этом случае проектор невозможно включить пока ламповый модуль не будет заменен. Для замены лампы следуйте указаниям раздела «Замена лампы» на стр. 43.

Проблемы с пультом ДУ

[?] Не работает пульт ДУ

- ▶ Убедитесь, что рабочий угол пульта ДУ находится в пределах $\pm 30^\circ$ по горизонтали и вертикали по отношению к одному из ИК-приемников проектора.
- ▶ Убедитесь в отсутствии помех между пультом ДУ и проектором. Подойдите к проектору на расстояние менее 7 метров ($\pm 0^\circ$).
- ▶ Проверьте правильность установки элементов питания.
- ▶ Замените отработанные элементы питания.

Проблемы со звуком

[?] Нет звука от проектора

- ▶ В случае воспроизведения с внешнего источника убедитесь, что аудиокабель надежно соединен с источником и входом аудиосигнала на проекторе.
- ▶ Убедитесь, что не подключены внешние громкоговорители.
- ▶ Убедитесь, что громкость не установлена на минимум.
- ▶ Убедитесь, что функция «Выкл. звука» отключена.

Проблемы с 3D

[?] Расплывчатое двойное изображение

- ▶ Откройте 3D --> 3D в экранном меню и выберите Off (Выкл.), чтобы устранить расплывчатость на обычном 2-мерном изображении.

[?] Два изображения, формат «Горизонтальная стереопара (половина)»

- ▶ Откройте 3D --> Формат 3D в экранном меню и выберите Side-by-Side(Half) (Горизонтальная стереопара (половина)) для входного сигнала HDMI 1.4a 3D. Формат 3D поддерживается только для синхронизации 3D на стр. 42.

[?] Изображение не отображается в 3D

- ▶ Проверьте, не разряжен ли элемент питания 3D-очков.
- ▶ Убедитесь, что 3D-очки включены.
- ▶ Откройте 3D --> Формат 3D в экранном меню и выберите Side-by-Side(Half) (Горизонтальная стереопара (половина)) для входного сигнала HDMI 1.4a 3D. Формат 3D поддерживается только для синхронизации 3D на стр. 42.

Сообщения на экране

- ▶ Подтверждение выключения питания

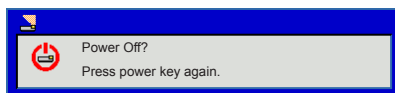

- ▶ Ошибка блокировки вентилятора

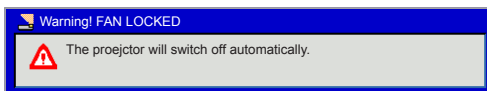

- ▶ Источник не найден

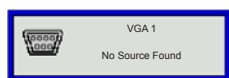

- ▶ Вне пределов диапазона



- ▶ Перегрев

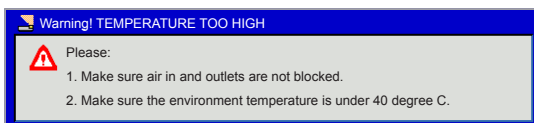

Режимы совместимости

- ▶ Аналоговый VGA
 - Сигнал ПК

Режимы	Разрешение	Верт. частота [Гц]	Гориз. частота [Гц]
VGA	640x480	60	31,5
	640x480	67	35,0
	640x480	72	37,9
	640x480	75	37,5
	640x480	85	43,3
	640x480	120	61,9
IBM	720x400	70	31,5
SVGA	800x600	56	35,1
	800x600	60	37,9
	800x600	72	48,1
	800x600	75	46,9
	800x600	85	53,7
	800x600	120	77,4
Apple, MAC II	832x624	75	49,1
XGA	1024x768	60	48,4
	1024x768	70	56,5
	1024x768	75	60,0
	1024x768	85	68,7
	1024x768	120	99,0
Apple, MAC II	1152x870	75	68,7
SXGA	1280x1024	60	64,0
	1280x1024	72	77,0
	1280x1024	75	80,0
QuadVGA	1280x960	60	60,0
	1280x960	75	75,2
SXGA+	1400x1050	60	65,3
UXGA	1600x1200	60	75,0

Режимы совместимости

- Расширенная синхронизация

Режимы	Разрешение	Верт. частота [Гц]	Гориз. частота [Гц]
WXGA	1280x720	60	44,8
	1280x800	60	49,6
	1366x768	60	47,7
	1440x900	60	59,9
WSXGA+	1680x1050	60	65,3

- Компонентный сигнал

Режимы	Разрешение	Верт. частота [Гц]	Гориз. частота [Гц]
480i	720x480(1440x480)	59,94 (29,97)	15,7
576i	720x576 (1440x576)	50 (25)	15,6
480p	720x480	59,94	31,5
576p	720x576	50	31,3
720p	1280x720	60	45,0
720p	1280x720	50	37,5
1080i	1920x1080	60 (30)	33,8
1080i	1920x1080	50 (25)	28,1
1080p	1920x1080	23,98/24	27,0
1080p	1920x1080	60	67,5
1080p	1920x1080	50	56,3

Режимы совместимости

? Цифровой HDMI

- Сигнал ПК

Режимы	Разрешение	Верт. частота [Гц]	Гориз. частота [Гц]
VGA	640x480	60	31,5
	640x480	67	35,0
	640x480	72	37,9
	640x480	75	37,5
	640x480	85	43,3
	640x480	120	61,9
IBM	720x400	70	31,5
SVGA	800x600	56	35,1
	800x600	60	37,9
	800x600	72	48,1
	800x600	75	46,9
	800x600	85	53,7
	800x600	120	77,4
Apple, MAC II	832x624	75	49,1
XGA	1024x768	60	48,4
	1024x768	70	56,5
	1024x768	75	60,0
	1024x768	85	68,7
	1024x768	120	99,0
Apple, MAC II	1152x870	75	68,7
SXGA	1280x1024	60	64,0
	1280x1024	72	77,0
	1280x1024	75	80,0
QuadVGA	1280x960	60	60,0
	1280x960	75	75,2
SXGA+	1400x1050	60	65,3
UXGA	1600x1200	60	75,0

Режимы совместимости

- Расширенная синхронизация

Режимы	Разрешение	Верт. частота [Гц]	Гориз. частота [Гц]
WXGA	1280x720	60	44,8
	1280x800	60	49,6
	1366x768	60	47,7
	1440x900	60	59,9
WSXGA+	1680x1050	60	65,3

- Видеосигнал

Режимы	Разрешение	Верт. частота [Гц]	Гориз. частота [Гц]
480p	640x480	59,94/60	31,5
480i	720x480(1440x480)	59,94 (29,97)	15,7
576i	720x576 (1440x576)	50 (25)	15,6
480p	720x480	59,94	31,5
576p	720x576	50	31,3
720p	1280x720	60	45,0
720p	1280x720	50	37,5
1080i	1920x1080	60 (30)	33,8
1080i	1920x1080	50 (25)	28,1
1080p	1920x1080	23,98/24	27,0
1080p	1920x1080	60	67,5
1080p	1920x1080	50	56,3

- HDMI 1.4a с обязательной синхронизацией 3D – видеосигнал

Режимы	Разрешение	Верт. частота [Гц]	Гориз. частота [Гц]
Упаковка кадров	720p	50	31,5
	720p	59,94/60	15,7
	1080p	23,98/24	15,6
Side-by-Side(Half) (Горизонтальная стереопара (половина))	1080i	50	31,5
	1080i	59,94/60	31,3
Top and Bottom (Вертикальная стереопара)	720p	50	45,0
	720p	59,94/60	37,5
	1080p	23,98/24	33,8

Замена лампы

Срок службы лампы определяется автоматически. По истечении срока службы лампы появится предупреждающее сообщение.

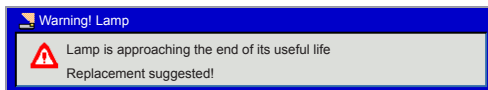

После получения данного сообщения как можно скорее обратитесь к ближайшему дилеру или в сервисный центр для замены лампы. Перед заменой лампы дайте проектору остыть в течение как минимум 60 минут.

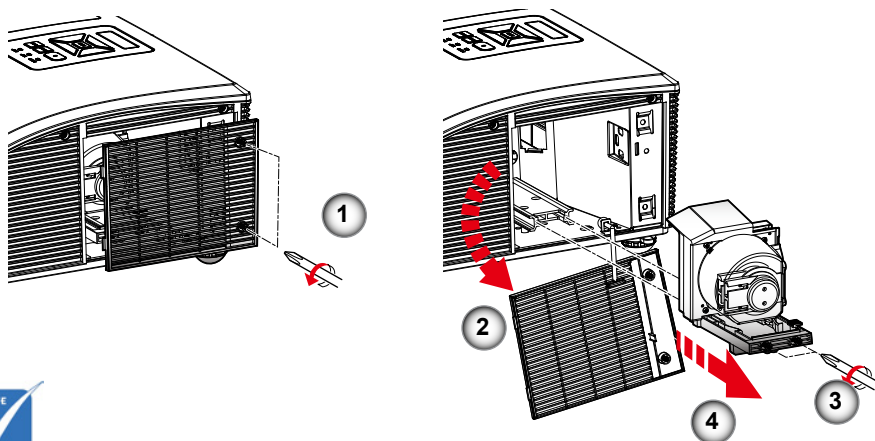

- ❖ Винты крышки лампового отсека и лампы невозможно снять полностью.
- ❖ Проектор невозможно включить, пока крышка лампового отсека не будет установлена обратно.
- ❖ Не прикасайтесь к стеклянным частям лампы. Лампа может разбиться под воздействием жиров, содержащихся на коже. Если вы случайно задели лампу руками, протрите ламповый модуль сухой тряпкой.

Порядок действий при замене лампы:

1. Выключите проектор нажатием кнопки «**U**».
2. Дайте проектору остыть в течение как минимум 60 минут.
3. Отсоедините шнур питания.
4. Выкрутите два винта крышки. **1**
5. Приподнимите и снимите крышку. **2**
6. Выкрутите два винта лампового модуля. **3**
7. Приподнимите ручку лампы и осторожно достаньте ламповый модуль. **4**

Установка лампового модуля выполняется в обратном порядке.

8. После замены лампового модуля включите проектор и сбросьте настройки лампы с помощью функции Lamp Reset (Сброс настроек лампы).

Замена и очистка опционального противопыльного фильтра

Замена и очистка опционального противопыльного фильтра

Рекомендуем выполнять очистку противопыльного фильтра каждые 500 часов работы или чаще, если проектор используется в условиях сильного запыления.

Warning! Dust Filters
The usage time of the dust filter is reached.
Please clean the dust filters for better performance.

При получении следующего сообщения выполните очистку следующим образом:

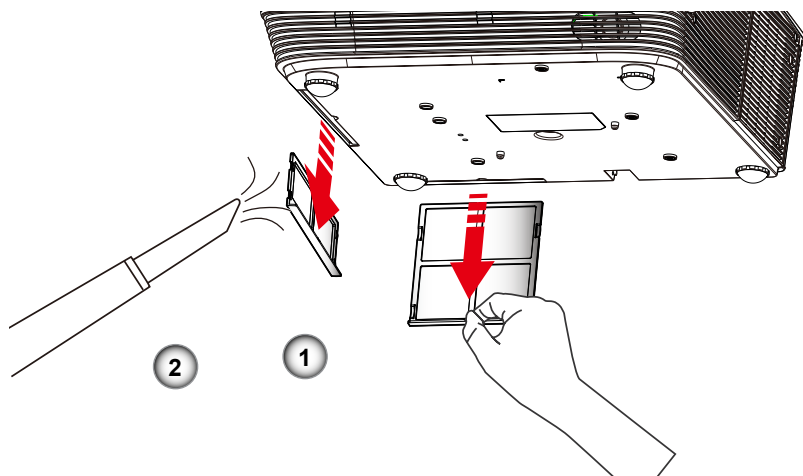

Порядок очистки противопыльного фильтра:

1. Выключите проектор нажатием кнопки «**⏻**».
2. Отсоедините шнур питания.
3. Переместите задвижку по стрелке. **①**
4. Медленно и осторожно извлеките противопыльный фильтр.
5. Очистите или замените противопыльный фильтр. **②**

Установка противопыльного фильтра выполняется в обратном порядке.

6. После замены противопыльного фильтра включите проектор и воспользуйтесь функцией Reset Dust Filter (Сброс настроек фильтра).



❖ Опциональный противопыльный фильтр должен использоваться в условиях сильного запыления.

❖ При условии установки противопыльного фильтра надлежащее обслуживание позволит предотвратить перегрев и связанное с ним повреждение проектора.

